



# GEBRUIKERSHANDLEIDING

# BEACON

## Sounder



## Inhoud

Inhoud	2
Beschrijving	3
Waarschuwingen en opmerkingen	3
Verwijdering	3
1 Productoverzicht	4
1.1 PC-indeling	4
1.2 Boormal	4
2 Instellingen DIP-schakelaars	5
3 Montage instructies	6
4 Specificaties	7
5 Garantie	8

## Beschrijving

De Beacon-sounder heeft 38 ultraheldere, RGB LED's met 360° zichtbaarheid en een Piëzo-sounder, 107 dB @ 1 meter. De visuele en auditieve modi kunnen onafhankelijk van elkaar worden gebruikt of gecombineerd in elke gewenste combinatie door analoge of digitale trigger.

Belangrijk: Deze gebruikershandleiding bevat belangrijke informatie over de werking van dit product. Zorg ervoor dat u deze handleiding volledig doorleest voordat u de Beacon Sounder installeert en in gebruik neemt. Indien u deze Beacon Sounder installeert voor gebruik door anderen, dient u deze handleiding bij de eindgebruiker achter te laten. De installatie moet worden uitgevoerd door een gekwalificeerde elektricien, in overeenstemming met de meest recente wet- en regelgeving.



## Waarschuwingen en Gevaaropmerkingen

- Zorg ervoor dat de stroombron vóór installatie of onderhoud wordt losgekoppeld om schade aan de Beacon Sounder of elektrische schokken te voorkomen.
- Raak de interne elektronische componenten niet aan bij het aansluiten van de bedrading. Tijdens de installatie moet de omgeving droog zijn, vermijd vochtige en natte omstandigheden. De Beacon Sounder is alleen weerbestendig tot IP65 wanneer hij rechtop gemonteerd is.
- Gebruik M4-schroeven, sluitringen en moeren (4 stuks meegeleverd) om de zwaailamp aan de montage te bevestigen. Monteer de zwaailampenmelder niet op plaatsen met overmatige trillingen.
- Gebruik geen oplosmiddelen of reinigingsmiddelen op de Beacon Sounder, aangezien deze de bakenlens of het circuit kunnen beschadigen. Het apparaat kan met een licht vochtige doek worden afgeveegd.

## Verwijdering

De Beacon Sounder mag niet samen met uw ander huishoudelijk afval worden weggegooid. De Beacon Sounder is bij uitstek geschikt voor het recyclen van elektronische en elektrische apparatuur (WEEE). Informeer bij uw gemeente, winkelier of neem contact op met ons technische ondersteuningsteam voor advies over recycling/verwijdering, aangezien er regionale variaties van toepassing zijn. U kunt het apparaat aan ons retourneren voor veilige demontage en verwijdering.



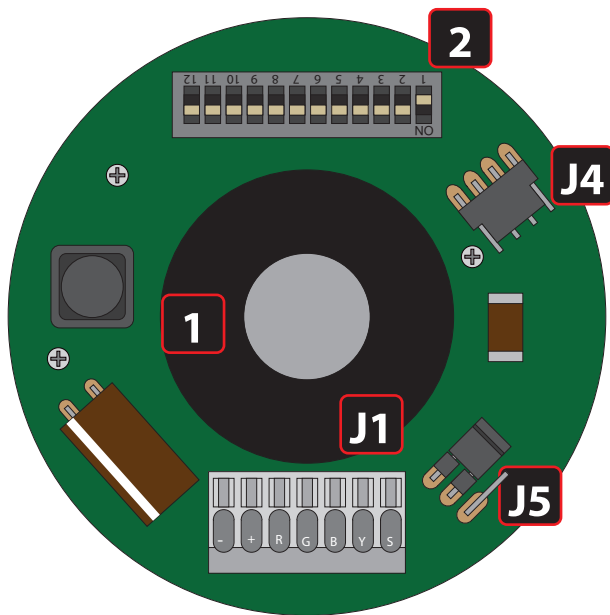

## 1. Product overview

### 1.1 PCB LAYOUT

#### 1. Sounder

#### 2. 12-pin DIP switch

#### J4. Digital ingang

#### J5. Jumper

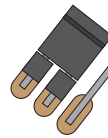

Trigger = Geaard

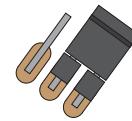

Trigger = positief

Power Supply	9-30V gelijkstroom DC (min4W)
Stand-by current	max 10mA
Triggerspanning positief	6-30V gelijkstroom DC
Triggerspanning aarde	min 6V DC onder voeding
Trigger stroom	max 6mA strandkern
Kabeldiameter	max 0.5mm <sup>2</sup> (24 to 20AWG) geslagen kern

#### J1. Aansluitblok 7 pinnen

- = Aarde
- + = Voedingsspanning
- R = Rood licht
- G = Groen licht
- B = Blauw licht
- Y = Geel licht
- S = Sounder

## 1.2 BOORMAL

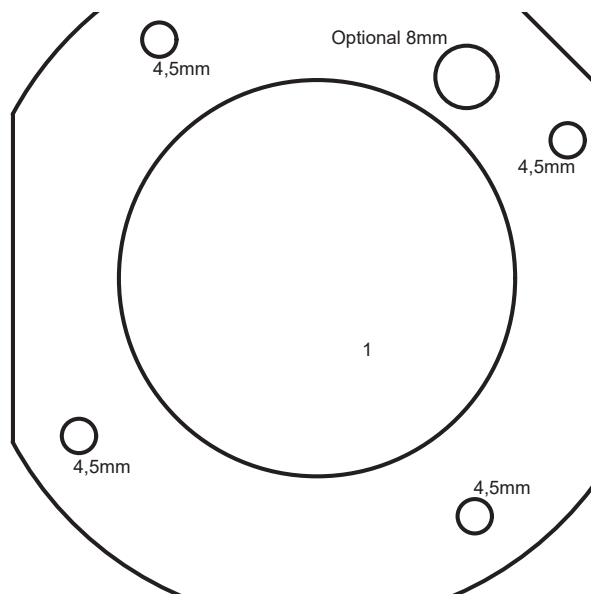

Boormal Schaal 1/1

## 2. Instellingen DIP-schakelaar

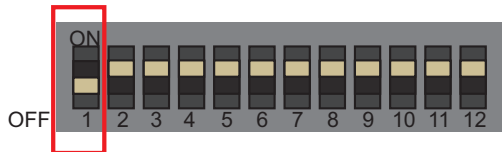

**DIP schakelaar 1** ON = digitaal / AirWatch  
OFF = analoge / standaard ingang

*De volgende instelling werkt alleen in de analoge modus (Dip 1 "Uit") raadpleeg de AirWatch configuratiesoftware/handleiding voor de digitale ingang.*



**DIP schakelaar 2** ON = loud sound  
OFF = soft sound



### DIP schakelaar 3/4 Geluidskeuze

afwisselend lage/hoge piepjes

continu 50 Hz

wisselende frequentie snel

continu 2700 Hz

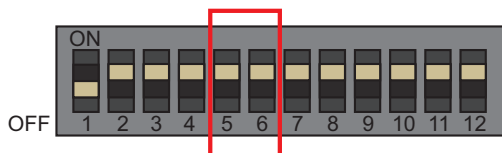

### DIP schakelaar 5/6 Geel licht

continu

fancy loop

looping

knipperend 10 Hz / 50% duty cycle



### DIP switch 7/8 Blue light

continu

fancy loop

looping

knipperend 10 Hz / 50% duty cycle

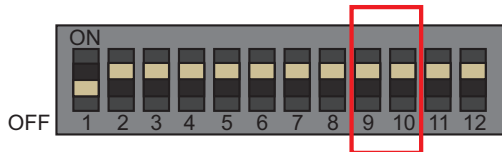

### DIP-schakelaar 9/10 Groen licht

continu

fancy loop

looping

knipperend 10 Hz / 50% duty cycle



### DIP-schakelaar 11/12 Rood licht

continu

fancy loop

looping

knipperend 10 Hz / 50% duty cycle

## 3. Montage Instructies

- Gebruik het boorsjabloon om gaten in het montageoppervlak te maken.
- Monteer de bakenzender met de bijgeleverde schroeven, sluitringen en moeren.
- Altijd monteren met het glas rechtop.
- Zorg ervoor dat alle rubberen pakkingen correct geplaatst zijn.
- Steek de voedings/signaalkabel door het gat van 5,5 mm (zie boorsjabloon)
- Sluit de voedings/signaalkabel aan op het klemmenblok (draad 24 tot 20AWG)

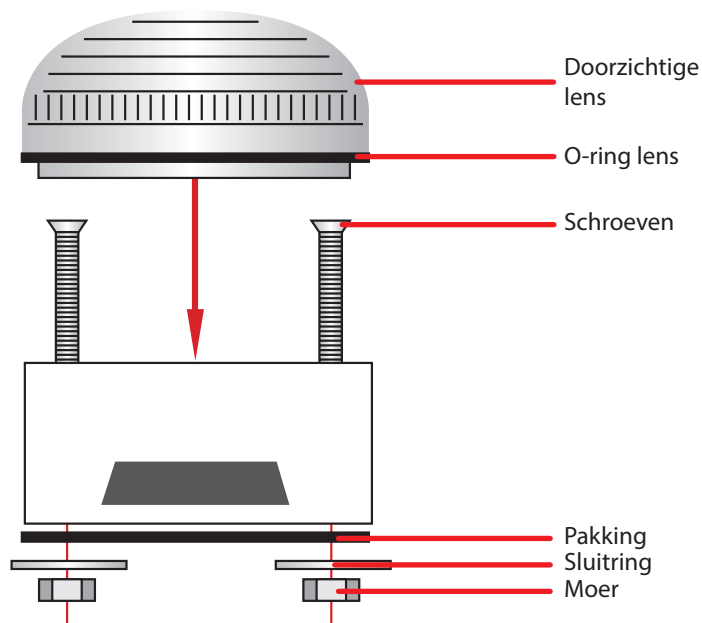

### Let op

Alleen monteren in rechtopstaande positie zoals afgebeeld

### VOORBEELD AANSLUITING ANALOOG GEBRUIK POSITIEVE TRIGGER

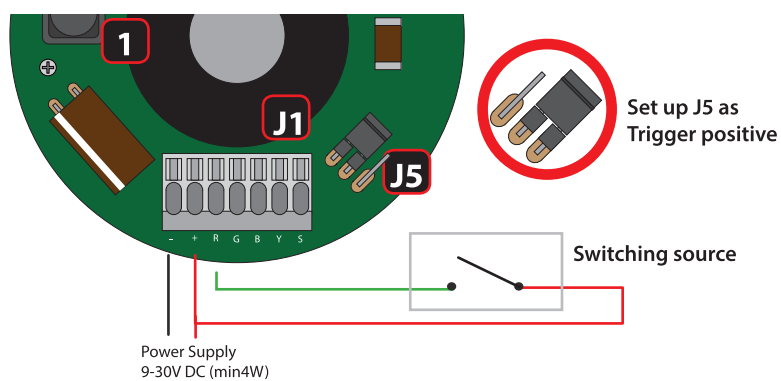

#### 4.4. Algemene Specificaties

<b>Afmetingen</b>	92 x 88 mm (3.6 x 3.5") Dia x H
<b>Gewicht</b>	250 g (8,82 oz)
<b>Bevestiging</b>	4x M4x35 bouten
<b>Kleuren</b>	RGB LED, in rood, geel, groen en blauw knipperende patronen
<b>Geluid</b>	Verschillende soorten alarmgeluiden
<b>Geluidsdruk</b>	107 dB @ 1 meter (3.3 ft)
<b>Stroomvoorziening</b>	9-30V gelijkstroom (min. 4W)
<b>Reserve Stroom</b>	Max. 10 mA
<b>Trigger Spanning Positief</b>	6-30V GELIJKSTROOM
<b>Triggerspanning Aarde</b>	Min. 6V DC onder voedingsstroom
<b>Trigger Stroom</b>	Max. 6 mA
<b>Kabeldiameter</b>	Max. 0,5 mm <sup>2</sup> (24 tot 20 AWG) met geslagen kern



## 4. Beperkte Garantie

WATCHGAS garandeert dat dit product vrij is van fabricage- en materiaalfouten - bij normaal gebruik en onderhoud - gedurende twee jaar vanaf de datum van aankoop bij de fabrikant of bij de erkende verdeler van het product.

De fabrikant is niet aansprakelijk (onder deze garantie) indien zijn testen en onderzoek uitwijzen dat het vermeende defect in het product niet bestaat of werd veroorzaakt door de koper (of een derde partij) verkeerd gebruik, verwaarlozing, of onjuiste installatie, testen of kalibraties. Elke ongeoorloofde poging om het product te repareren of te wijzigen, of elke andere oorzaak van schade buiten het bereik van het bedoelde gebruik, met inbegrip van schade door brand, blikseminslag, waterschade of andere gevaren, maakt de aansprakelijkheid van de fabrikant ongeldig.

In het geval dat een product niet meer aan de specificaties van de fabrikant voldoet tijdens de garantieperiode, gelieve contact op te nemen met de erkende verdeler van het product of het WATCHGAS service center op +31 (0)85 01 87 709 voor reparatie/retour informatie.



**WatchGas B.V.**  
Klaverbaan 121  
2908 KD Capelle aan den IJssel  
The Netherlands  
+31 (0)85 01 87 709  
info@watchgas.eu - www.watchgas.eu  
V1.2

Alle rechten voorbehouden. Niets uit deze uitgave mag worden verveelvoudigd, verspreid, of openbaar gemaakt in enige vorm of op enige wijze, hetzij door fotokopieën, opnamen, of andere elektronische of mechanische methoden, zonder voorafgaande schriftelijke toestemming van de uitgever, behalve in het geval van korte citaten vervat in kritische recensies en bepaalde andere niet-commerciële toepassingen toegestaan door de auteurswet. Voor het aanvragen van toestemming, neem contact op met WatchGas B.V.