

# Compliance Kiosk

Guida rapida

Compliance Kiosk | QSG | V 1.1 | IT | 11-07-24



## AVVERTENZE E MIGLIORI PRATICHE

- Se il Compliance Kiosk sembra danneggiato o non funziona correttamente, contattare WatchGas o un distributore WatchGas locale.
- Evitare che la stazione entri in contatto con liquidi. Il Compliance Kiosk non può essere montato in un luogo all'aperto che potrebbe essere esposto a pioggia o umidità.
- Il Compliance Kiosk **non** dispone di autorizzazioni per aree pericolose e può essere utilizzato solo in un ambiente sicuro e non pericoloso, privo di gas tossici e/o infiammabili.
- L'assistenza può essere eseguita solo da un ufficio WatchGas o da un tecnico di assistenza qualificato.
- La garanzia non copre sovratensioni elettriche, danni fisici e/o causati dall'acqua.



## AVVERTENZA

### INFORMAZIONI IMPORTANTI SULLA SICUREZZA: DA LEGGERE PRIMA

- Per garantire la sicurezza personale, leggere le informazioni e le avvertenze sulla sicurezza **prima di** utilizzare il Compliance Kiosk.
- Utilizzare il Compliance Kiosk solo secondo quanto specificato dal produttore. La mancata osservanza di questa precauzione potrebbe compromettere la protezione fornita dal Compliance Kiosk. La sicurezza e la protezione di qualsiasi sistema o rete che incorpora il Compliance Kiosk e i suoi componenti accessori è responsabilità dell'assemblatore del sistema.
- Seguire tutti i codici nazionali elettrici (NEC) e i codici di sicurezza richiesti.
- Non tentare di regolare, smontare o riparare l'apparecchiatura.
- Utilizzare solo l'adattatore di ricarica in dotazione, caricabatterie USB C 5V da 15 Watt.

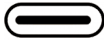

USB Type C

## PREPARARE ALL'USO

- Assicurarsi di avere in dotazione l'ID univoco del sito del software WatchGas.
- Garantire la connettività Internet tramite WIFI o installando una SIM per la connessione mobile.

## INTRODUZIONE

Il Compliance Kiosk di WatchGas svolge la funzione di un terminale, al fine di consentire all'utente di effettuare il check-in del rilevatore di gas e fornisce una panoramica completa dello stato del dispositivo, compresi eventuali eventi non segnalati. Il Compliance Kiosk di WatchGas invia automaticamente tutti i dati a un sito software designato, fornendo una panoramica conveniente dello stato della flotta, della manutenzione predittiva, degli eventi e degli allarmi.

Inoltre, il Compliance Kiosk di WatchGas offre la capacità di gestire attivamente le impostazioni del rilevatore e le assegnazioni degli utenti.

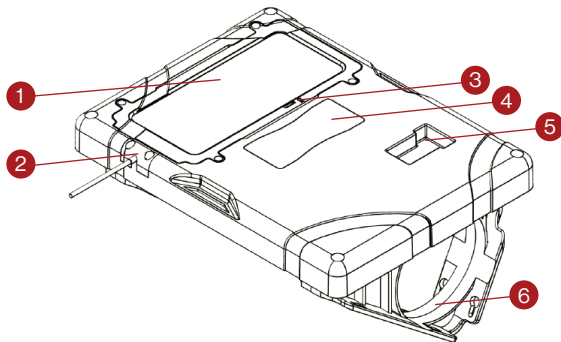

## PANORAMICA DI COMPLIANCE KIOSK

1. Schermo touch screen
2. Alimentatore
3. Accensione/spengimento schermo touch screen
4. Etichetta delle istruzioni
5. Posizione dell'inserito del rilevatore
6. Staffa di montaggio da tavolo/ montaggio a parete

# MONTAGGIO DEL COMPLIANCE KIOSK

Il Compliance Kiosk di WatchGas è progettato per il montaggio a parete o su un supporto. Assicurarsi che il cavo di alimentazione sia fissato per evitare danni e potenziali rischi di inciampo. Vedere i disegni di seguito.

## Montaggio a parete

Le staffe di montaggio fornite possono essere utilizzate per montare il Compliance Kiosk su una parete o su un tavolo. WatchGas consiglia di verificare la resistenza dell'area di montaggio e di selezionare l'hardware di montaggio appropriato prima di montare il Compliance Kiosk. Il montaggio del Compliance Kiosk deve essere eseguito da un installatore qualificato.

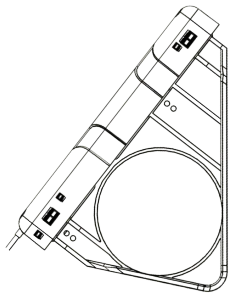

Compliance Kiosk su una parete

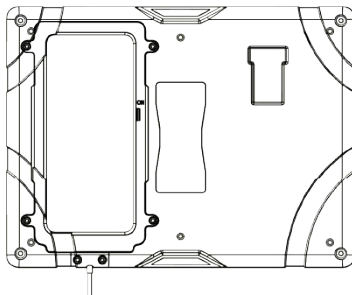

Compliance Kiosk su un tavolo

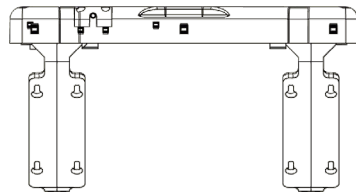

Installazione delle staffe

# ACCEDERE ALLA CONFIGURAZIONE

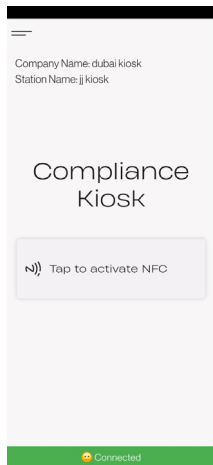

Usare la password «user» (utente) o «service» (servizio) per accedere al menu di configurazione.

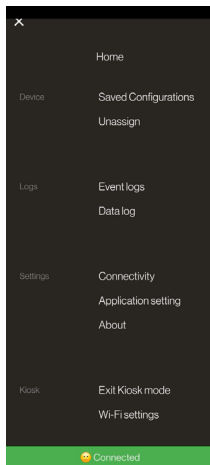

**Menu di configurazione**

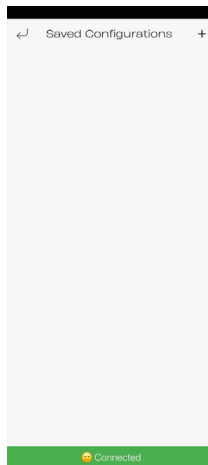

**File di configurazione salvati:** impostazione dei file di riferimento con cui confrontare i rilevatori di gas.



Selezionare il tipo e il modello dell'unità.

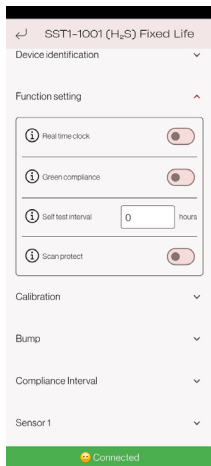

### Funzione file

Imposta il file da utilizzare per la conformità e le impostazioni richieste nel rilevatore, come il livello e le funzioni di allarme.

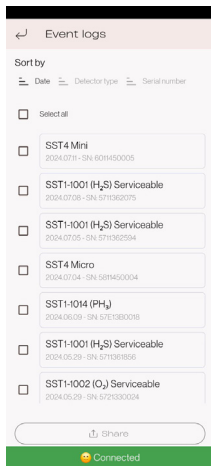

### Menu Event Log (Registro eventi)

Mostra tutte le unità registrate nell'elenco degli eventi.



### Configurazione del Compliance Reader

Per abilitare l'attivazione del software, inserire l'ID univoco del sito al fine di connettere il sito specifico dell'account. Questo numero viene fornito insieme all'acquisto della soluzione software.

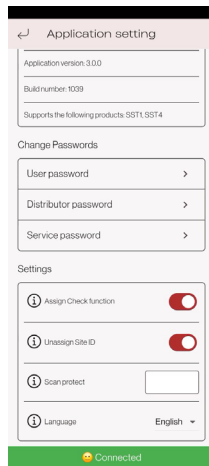

### Configurazione dell'applicazione

Funzione di controllo assegnazione: se il rilevatore di gas non dispone di un ID utente, l'app richiederà di inserirne uno. Annullare l'assegnazione dell'ID sito: da utilizzare in modalità collegamento dispositivo. Opzione Change password (Cambia password).

# MODALITÀ D'USO

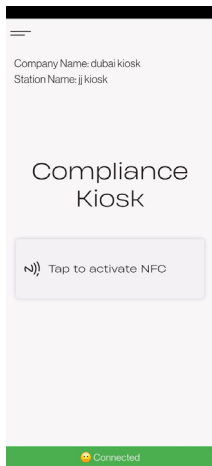

Attivare l'NFC.

Attivare l'NFC sul rilevatore.

Collegare il rilevatore al Compliance Kiosk inserendolo nel supporto della clip.

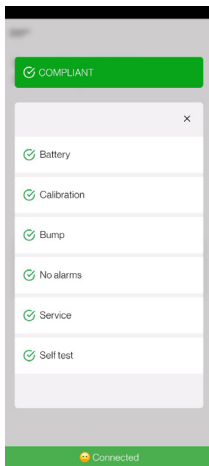
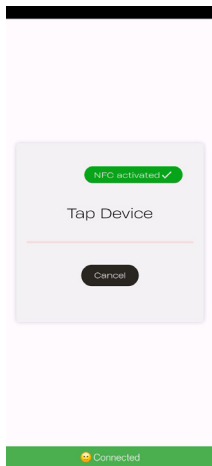

Seguire la schermata Compliance Kiosk per le azioni da intraprendere. Annotare l'azione qui.

Dopo aver confermato, se necessario.

Uscire dal controllo di conformità.

## INSERIMENTO DEL RILEVATORE

### Fase 1

Se necessario, accendere il rilevatore di gas, se si tratta di un SST1 di 2 o 3 anni, il dispositivo sarà già attivato. Attivare l'NFC.

### Fase 2

Attivare il NFC del Compliance Kiosk.

### Fase 3

Toccare l'unità e concedere il tempo necessario affinché i dati vengano trasferiti.

### Fase 4

Confermare tutte le azioni necessarie.

### Fase 5

Uscire dal controllo di conformità.

## WIFI COMPLIANCE KIOSK

Dal menu principale, selezionare Impostazioni Wi-Fi. Qui è possibile scegliere a quale rete Wi-Fi connettersi.

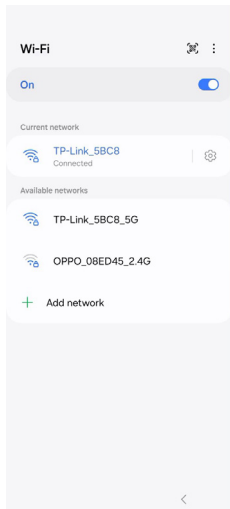

## ESCIDALLAMODALITÀKIOSK

Per uscire dalla modalità Kiosk sul proprio Compliance Kiosk, selezionare Esci dalla modalità Kiosk dal menu principale. Inserire la password "2017" e premere Invio.

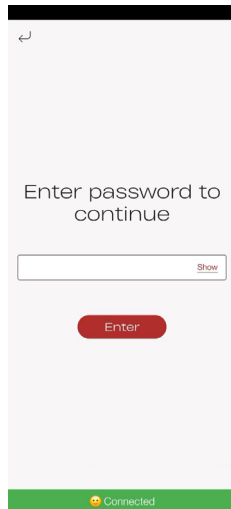



## SPECIFICHE

<b>Dimensioni (Lunghezza x Ampiezza x Altezza)</b>	28 x 21 x 4 cm (11 x 8,25 x 1,5 poll.)
<b>Peso</b>	800 g (1,76 lb)
<b>Temperatura di funzionamento</b>	+5-40 °C (40-104 °F)
<b>Umidità</b>	Dal 10% al 90% RH (umidità relativa)
<b>Temperatura di conservazione</b>	0-50 °C (32-120°F)
<b>Alimentatore</b>	USB C 5V
<b>Orologio in tempo reale</b>	Sì, aggiornabile
<b>Archiviazione dati</b>	Più di 1 anno di attività
<b>Capacità di connessione</b>	Wi-Fi, dati mobili, BLE – connesso all'RTR COMPLIANCE WATCH
<b>Funzione di test</b>	Stato del dispositivo
<b>Compatibilità dei dispositivi</b>	Un modulo compatibile con la serie SST
<b>Garanzia</b>	2 anni di garanzia



## **AVVERTENZA**

**NESSUNA PARTE RIPARABILE DALL'UTENTE ALL'INTERNO**

## MANUTENZIONE

Le migliori pratiche per la manutenzione consistono nell'esecuzione di aggiornamenti firmware di routine. Il Compliance Kiosk di WatchGas può essere pulito con un panno morbido e umido. Non utilizzare solventi, saponi, lucidanti e non immergere il Compliance Kiosk di WatchGas in liquidi. Spegnerne completamente l'unità e scollegare l'alimentazione prima della pulizia.



## **AVVERTENZA**

**UTILIZZARE SOLO PARTI E/O ACCESSORI ORIGINALI WATCHGAS**

## RICAMBI E ACCESSORI

Le parti e gli accessori riparabili sono venduti separatamente. Contattare WatchGas o un distributore autorizzato o visitare il sito Web all'indirizzo [www.watchgas.com](http://www.watchgas.com) o [www.watchgasusa.com](http://www.watchgasusa.com) per gli utenti su territorio nordamericano.

### **Elenco delle parti:**

- Tasto di accensione/spegnimento (PN: 506252)
- Alimentatore
- Cavo di alimentazione USB (PN: WG-519-0300-018)
- Chiave a brugola (PN: WG-519-0300-019/WG-519-0300-020)
- Kit di montaggio (PN: 506244)
- Scheda QC (PN: WG-519-0300-007)
- Guida rapida (PN: WG-519-0300-009)

# RISOLUZIONE DEI PROBLEMI

## Connettività del server:

1. Verificare la connettività Internet.
2. Verificare che il software di conformità sia attivo.
3. Verificare che il firmware sia aggiornato.

## Il rilevatore non si connette:

1. Ripetere il test.
2. Verificare che l'NFC sia abilitato sul rilevatore.
3. Testare un rilevatore funzionale noto nella stazione per verificare il funzionamento della stessa.
4. Assicurarsi che il rilevatore sia posizionato correttamente nel Kiosk per una corretta risoluzione dei problemi.

Questo è di solito il caso in cui il Kiosk non si connette.

## Errore della stazione:

1. Eliminare l'errore e riprovare.
2. Contattare il rappresentante dell'assistenza.

# INFORMAZIONI DI CONTATTO

## EMEA

Klaverbaan 121, 2908 KD, Capelle a/d IJssel,  
Paesi Bassi  
info@watchgas.com  
www.watchgas.com

## Americhe

313 N. State Hwy 342, Red Oak, TX 75154, Stati Uniti  
info@watchgasusa.com  
www.watchgasusa.com

## APAC

Woods Square Tower 1,  
12 Woodlands Square,  
#11 -71, Singapore 737715

## ANZ

aus@watchgas.com

