

Compliance Kiosk

Snelstartkaart

Compliance Kiosk | QSG | V 1.1 | NL | 11-07-24



WAARSCHUWINGEN EN BEPROEFDE METHODEN

- Neem contact op met WatchGas of een plaatselijke WatchGas-distributeur als de Compliance Kiosk beschadigd lijkt te zijn of niet goed werkt.
- Vermijd dat het station in aanraking komt met vloeistoffen. De Compliance Kiosk kan niet worden gemonteerd op een buitenlocatie die kan worden blootgesteld aan regen of natte omstandigheden.
- De Compliance Kiosk is **niet** goedgekeurd voor gevaarlijke locaties en kan alleen worden gebruikt in een veilige en niet-gevaarlijke omgeving waarvan bekend is dat deze geen giftige en/of brandbare gassen bevat.
- Onderhoud kan alleen worden uitgevoerd door een WatchGas-vestiging of een opgeleide onderhoudsmonteur.
- Stroompieken, fysieke schade en/of waterschade vallen niet onder de garantie.



WAARSCHUWING BELANGRIJKEVEILIGHEIDSINFORMATIE: LEES DIT EERST

- Om de persoonlijke veiligheid te garanderen, moet u de veiligheidsinformatie en -waarschuwingen lezen **voordat** u de Compliance Kiosk gebruikt.
- Gebruik de Compliance Kiosk alleen in overeenstemming met de specificaties van de fabrikant. Als u dit niet doet, kan dit afbreuk doen aan de bescherming die door de Compliance Kiosk wordt geboden. De persoon die het systeem monteert, is verantwoordelijk voor de veiligheid en beveiliging van elk systeem of netwerk waarin de Compliance Kiosk en de bijbehorende componenten zijn geïntegreerd.
- Volg alle vereiste nationale elektrische voorschriften en veiligheidscodes.
- Probeer de apparatuur niet aan te passen, te demonteren of te onderhouden.
- Gebruik alleen de meegeleverde oplaadadapter, USB C 5 V-oplader van 15 watt.

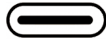

USB Type C

VOORBEREIDEN VOOR GEBRUIK

- Zorg ervoor dat de 'Site Unique ID' van de WatchGas-software is verstrekt.
- Zorg voor een internetverbinding – hetzij via wifi of via een simkaart met databundel.

INLEIDING

De Compliance Kiosk van WatchGas werkt als een terminal waarmee de gebruiker de gasdetector kan inchecken. Hij biedt een volledig overzicht van de status van het apparaat, inclusief eventuele niet-gerapporteerde gebeurtenissen. De Compliance Kiosk van WatchGas stuurt automatisch alle gegevens naar een aangewezen softwaresite, waardoor een kosteneffectief overzicht wordt geboden van de toestand van de apparatuur, predictief onderhoud, gebeurtenissen en alarmen. Bovendien biedt de Compliance Kiosk van WatchGas de mogelijkheid om detectorinstellingen en gebruikerstoewijzingen actief te beheren.

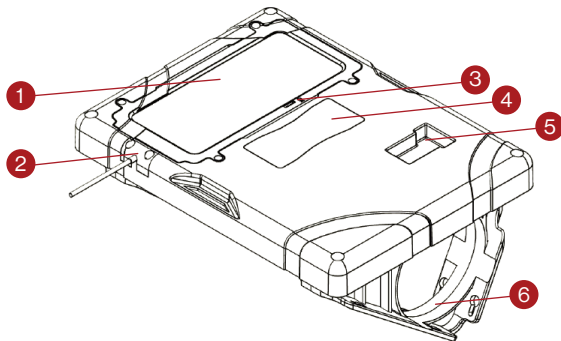

COMPLIANCE KIOSK OVERZICHT

1. Touchscreen
2. Voeding
3. Touchscreen AAN/UIT
4. Instructielabel
5. Locatie voor het plaatsen van de detector
6. Montagebeugel voor tafel-/ wandmontage

DE COMPLIANCE KIOSK MONTEREN

De Compliance Kiosk van WatchGas is bedoeld voor montage aan de wand of op een standaard. Zorg ervoor dat de voedingskabel is bevestigd om beschadiging en mogelijke struikelgevaar te voorkomen. Raadpleeg de onderstaande tekeningen.

Wandmontage

De meegeleverde montagebeugels kunnen worden gebruikt om de Compliance Kiosk aan een muur of tafel te bevestigen. WatchGas raadt aan om de sterkte van het montagegebied te controleren en de juiste montage materialen te selecteren voordat de Compliance Kiosk wordt gemonteerd. De montage van de Compliance Kiosk moet worden uitgevoerd door een gekwalificeerde installateur.

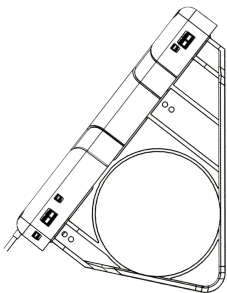

Compliance Kiosk aan de muur

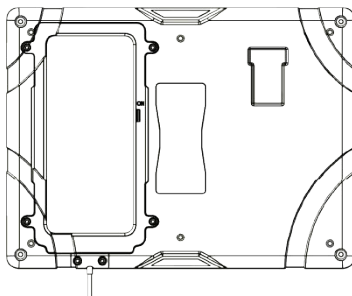

Compliance Kiosk op een tafel

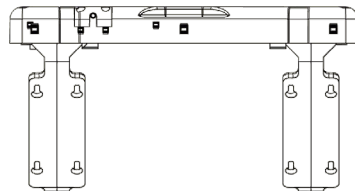

De beugels installeren

START DE CONFIGURATIE

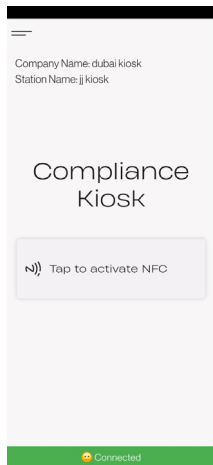

Gebruik het wachtwoord 'user' of 'service' om toegang te krijgen tot het instellingenmenu.

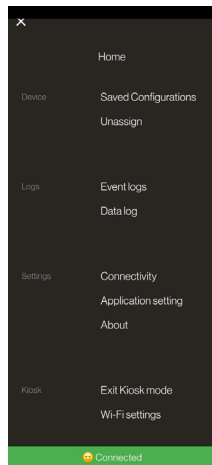

Menu 'Instellingen'

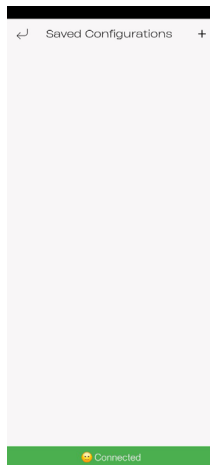

Opgeslagen configuratiebestanden: Referentiebestanden instellen om gasdetectoren mee te vergelijken.



Selecteer het type en model van de eenheid.

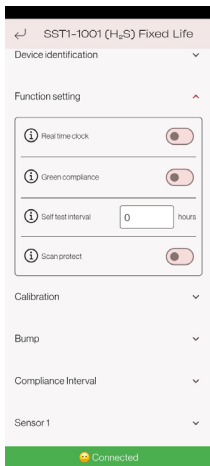

Functie van het bestand

Om het bestand te configureren voor naleving en voor de vereiste instellingen in de detector, zoals alarmniveau en functies.

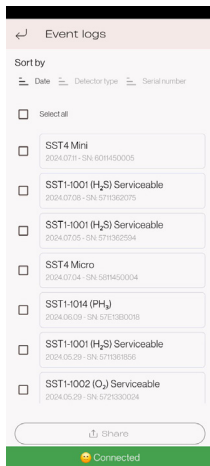

Menu voor gebeurtenisregistratie

Geeft alle eenheden weer die zijn aangevinkt in de lijst met gebeurtenissen.

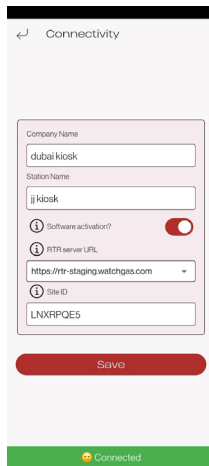

Nalevingslezer instellen

Voer de unieke locatie-ID in om verbinding te maken met de specifieke locatie van het account, zodat u de software kunt activeren. Dit nummer wordt geleverd bij de aankoop van de software.

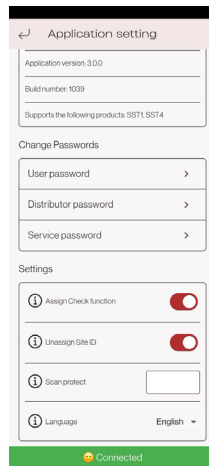

Toepassing configureren

Controlefunctie toewijzen: als de gasdetector geen gebruikers-ID heeft, moet u er een invoeren in de app. Toewijzing van locatie-ID opheffen: te gebruiken in de modus voor apparaatkoppeling. Optie voor het wijzigen van het wachtwoord.

GEBRUIKSAANWIJZING

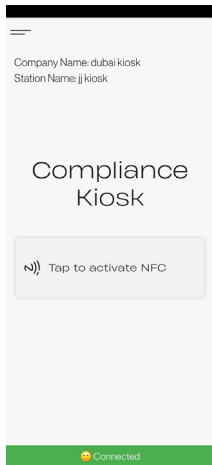

Activeer de NFC.

Activeer de NFC op de detector.

Houd de detector tegen de Compliance Kiosk door deze in de cliphouder te steken.

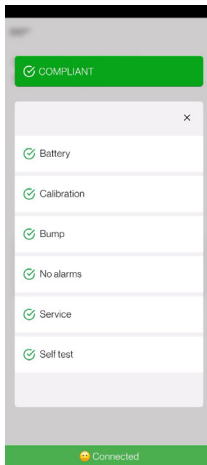
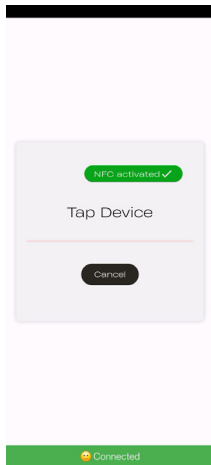

Volg de instructies op het scherm van de Compliance Kiosk.

Noteer de actie hier.

Na bevestiging indien nodig.

Sluit de nalevingscontrole af.

HET PLAATSEN VAN DE DETECTOR

Stap 1

Schakel de gasdetector zo nodig in. Als het een SST1 van 2 of 3 jaar betreft, dan is het apparaat al geactiveerd. Schakel NFC in.

Stap 2

Schakel de NFC van de Compliance Kiosk in.

Stap 3

Tik op het apparaat en wacht totdat de gegevens zijn overgedragen.

Stap 4

Bevestig eventuele acties die nodig zijn.

Stap 5

Sluit de nalevingscontrole af.

WIFI VAN COMPLIANCE KIOSK

Selecteer de wifi-instellingen in het hoofdmenu. U kunt hier kiezen met welk wifinetwerk u verbinding wilt maken.

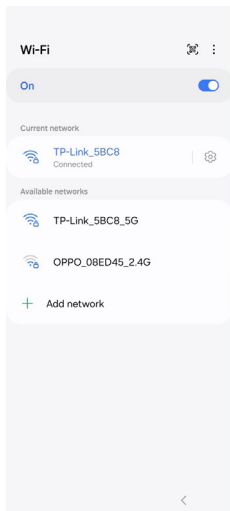

DE KIOSKMODUS AFSLUITEN

Selecteer 'Kioskmodus afsluiten' in het hoofdmenu om de kioskmodus op uw Compliance Kiosk af te sluiten. Voer het wachtwoord '2017' in en druk op Enter.

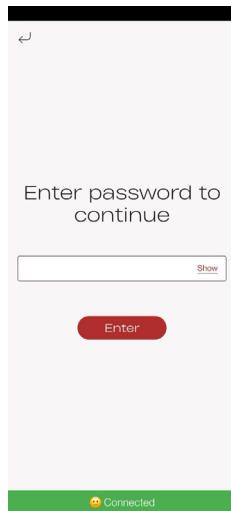

SPECIFICATIES

Afmetingen (L x B x H)	28 x 21 x 4 cm (11 x 8,25 x 1,5 in)
Gewicht	800 g (1,76 lb)
Gebruikstemperatuur	+5-40 °C (40-104 °F)
Luchtvochtigheid	10% tot 90% RH
Opslagtemperatuur	0-50 °C (32-120°F)
Voeding	USB C 5V
Real-time klok	Ja, kan worden bijgewerkt
Gegevensopslag	Meer dan 1 jaar gebruik
Connectiviteit	Wifi, mobiel, BLE — verbonden met de RTR COMPLIANCE WATCH
Testfunctie	Status van het apparaat
Compatibiliteit van het apparaat	Eén module die compatibel is met de SST-reeks
Garantie	2 jaar garantie

 **WAARSCHUWING**
GEEN ONDERDELEN DIE DOOR DE GEBRUIKER KUNNEN WORDEN GEREPAREERD

ONDERHOUD

De beste onderhoudsmethode bestaat uit het uitvoeren van routinematige firmware-updates. De Compliance Kiosk van WatchGas kan worden gereinigd met een zachte, vochtige doek. Gebruik geen oplosmiddelen, zeep of poetsmiddelen en dompel de Compliance Kiosk niet onder in vloeistoffen. Schakel het apparaat volledig uit en koppel de voeding los voordat u het apparaat schoonmaakt.

 **WAARSCHUWING**
GEBRUIK ALLEEN ORIGINELE ONDERDELEN EN/OF ACCESSOIRES VAN WATCHGAS

ONDERDELEN EN ACCESSOIRES

Onderdelen en accessoires die kunnen worden onderhouden, zijn los verkrijgbaar. Neem contact op met WatchGas of een erkende distributeur, of ga naar de website www.watchgas.com (www.watchgasusa.com als u zich in Noord-Amerika bevindt).

Onderdelenlijst:

- Aan/uit-toets (onderdeelnr.: 506252)
- Voeding
- USB-voedingskabel (onderdeelnr.: WG-519-0300-018)
- Inbussleutel (onderdeelnr.: WG-519-0300-019/WG-519-0300-020)
- Montageset (onderdeelnr.: 506244)
- QC-kaart (onderdeelnr.: WG-519-0300-007)
- Beknopte handleiding (onderdeelnr.: WG-519-0300-009)

PROBLEMEN OPLOSSEN

Serverconnectiviteit:

1. Controleer de internetverbinding.
2. Controleer of de compliance-software actief is.
3. Controleer of de firmware is bijgewerkt.

Detector maakt geen verbinding:

1. Voer de test opnieuw uit.
2. Controleer of NFC is ingeschakeld op de detector.
3. Test een detector waarvan bekend is dat deze werkt in het station om te controleren of het station werkt.
4. Zorg ervoor dat de detector op de juiste manier in de kiosk is geplaatst.
Meestal hebben verbindingproblemen van de kiosk te maken met de plaatsing van de detector.

Stationfout:

1. Wis de fout en probeer het opnieuw.
2. Neem contact op met een servicemedewerker.

CONTACTGEGEVENS

EMEA

Klaverbaan 121, 2908 KD, Capelle a/d IJssel,
Nederland
info@watchgas.com
www.watchgas.com

Noord- en Zuid-Amerika

313 N. State Hwy 342, Red Oak, TX 75154,
Verenigde Staten
info@watchgasusa.com
www.watchgasusa.com

APAC

Woods Square Tower 1,
Woodlands Square 12,
#11 -71, Singapore 737715

ANZ

aus@watchgas.com

