

LIRE AVANT UTILISATION

N'essayez pas de remplacer les composants internes. Cela annulerait l'indice de sécurité intrinsèque et la garantie du produit. Sauf s'il s'agit de pièces WatchGas d'origine et le changement effectué par un technicien agréé WatchGas. Testez périodiquement la réponse du capteur en exposant le détecteur à une concentration de gaz étalon qui dépasse le point de consigne d'alarme. Vérifiez manuellement que les alarmes sonores, vibrantes et visuelles sont activées. Assurez-vous que le détecteur est allumé, que le capteur et la sortie audio pour l'alarme sonore sont propres avant utilisation.



AVERTISSEMENT

- N'essayez pas de remplacer les composants internes. Cela affectera l'indice de sécurité intrinsèque et annulera la garantie du produit. Sauf si elles sont remplacées par des pièces d'origine WatchGas.
- Testez périodiquement la réponse du capteur en exposant le détecteur à une concentration de gaz cible qui dépasse le point de consigne d'alarme. Vérifiez manuellement que les alarmes sonores, vibratoires et visuelles sont activées.
- Assurez-vous que le moniteur est allumé, que le capteur et le port sonore sont propres avant utilisation.



MISE EN GARDE / CONDITIONS PARTICULIÈRES D'UTILISATION

- Toutes les inspections doivent être effectuées dans un environnement sans danger.
- Le détecteur peut être nettoyé avec un chiffon doux et humide à l'aide d'un nettoyant neutre (par exemple ACL Staticide). REMARQUE: N'utilisez pas de solvants,

- de savons ou de produits à polir.
- Testez la réponse du capteur en exposant le détecteur à une concentration de gaz cible qui dépasse le point de consigne d'alarme. Vérifiez manuellement que les alarmes sonores, vibratoires et visuelles sont activées.
- Ce produit est un détecteur de gaz et non un appareil de mesure.
- Assurez-vous que le moniteur est allumé, que le capteur et le port sonore sont propres avant utilisation.
- Pour des performances optimales, mettez périodiquement à zéro le capteur dans une atmosphère normale (20,9 % v/v O₂) exempte de gaz dangereux.
- Activez le détecteur avant la date d'activation sur la boîte ou inspectez la capacité de la batterie.
- L'équipement est destiné à être utilisé dans une atmosphère dangereuse dans l'air avec une teneur normale en oxygène ne dépassant pas 21 % v/v (valeur typique).
- L'utilisateur final doit contacter le fabricant de l'équipement si le film antistatique de l'écran LCD est endommagé.



AVISO

- Não tente substituir os componentes internos. Isso anulará a classificação de segurança intrínseca e anulará a garantia do produto. A menos que sejam substituídos por peças WatchGas originais.
- Teste periodicamente a resposta do sensor expondo o detector a uma concentração de gás alvo que exceda o ponto de ajuste do alarme. Verifique manualmente se os alarmes sonoro, vibratório e visual estão ativados.
- Certifique-se de que o monitor esteja ligado e que o sensor e a porta audível estejam limpos antes do uso.



CUIDADO / CONDIÇÕES ESPECIAIS

- Todas as inspeções devem ser realizadas em um ambiente limpo e livre de riscos.
- O detector pode ser limpo com um pano macio e úmido usando um produto de limpeza neutro (por exemplo, ACL Staticide). NOTA: Não use solventes, sabões ou polidores.
- Faça um teste geral da resposta do sensor expondo o detector a uma concentração de gás alvo que exceda o ponto de ajuste do alarme. Verifique manualmente se os alarmes sonoro, vibratório e visual estão ativados.
- Este produto é um detector de gás, não um dispositivo de medição.
- Certifique-se de que o monitor esteja ligado, o sensor e a porta audível estejam limpos antes do uso.



ALARME	
ALARME	Notification d'alarme
LOW	Alarme basse
HIGH	Alarme haute
STEL	Alarme d'exposition à court terme
TWA	Alarme de moyenne pondérée dans le temps

CAPTEURS	
H₂S	Capteur de sulfure d'hydrogène
CO	Capteur de monoxyde de carbone
O₂	Capteur d'oxygène
SO₂	Capteur de dioxyde de soufre

AVERTISSEMENTS	
LOCK	Unité expirée / Défaut de circuit
	Défaillance de conformité / de diagnostic
	Alarme de pic des dernières 24 heures

INFORMATION	
	Produit conforme
	Produit non conforme
CAL	Étalonnage nécessaire
BUMP	Déclenchement requis
	NFC dans la communication
	Bouton Promt

UNITE OF MESURE	
%	Pourcentage de volume (O ₂)
PPM	Parties par million (H ₂ S / CO / SO ₂)
MG/M³	Milligrammes per Cubic Meter
HEURE	
	Horloge en temps réel
MM	Mois restants sur l'appareil
DD	Jours restants sur l'appareil

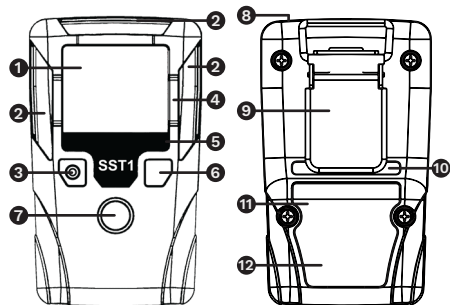

- Écran LCD
- Alarme visuelle en barres
- Alarme sonore
- Protecteurs contre les rayures d'écran
- Identification des gaz
- Bouton
- Capteur
- Boîtier
- Pince crocodile
- Numéro de série
- Antenne NFC
- Étiquette de certification

2. ACTIVATION DU DÉTECTEUR

Pour activer le détecteur dans la période de validité indiquée sur la boîte, appuyez sur le bouton et maintenez-le enfoncé pendant environ 5 secondes. Lors de l'activation, le détecteur déclenchera l'alarme sonore, clignotera et assurera la stabilisation en séquence. À ce moment-là, le temps restant est affiché à l'écran. Une activation réussie affichera la durée de vie restante comme 24 ou 36 mois (O₂ : 24 mois) ou la valeur de lecture pour le capteur sur le détecteur si configuré pour la surveillance en temps réel

- Para um desempenho ideal, zere periodicamente o sensor em uma atmosfera normal (20,9% v/v O₂) livre de gases perigosos.
- Ative o detector antes da data de ativação na caixa ou inspecione a capacidade da bateria.
- O equipamento é destinado para uso em atmosfera perigosa no ar com teor normal de oxigênio não superior a 21% v/v.
- O usuário final deve entrar em contato com o fabricante do equipamento se o filme antiestático no visor LCD estiver danificado.

Les capteurs de gaz toxiques (CO, H₂S, SO₂) pour les détecteurs a durée de vie limitée (24 mois et 36 mois) ne nécessitent pas d'étalonnage obligatoirement pour la durée de vie du détecteur. Cependant nous recommandons de faire des tests fonctionnels et des étalonnages dans les cas suivants. Voir nos recommandations ci-dessous :

- Faites un test fonctionnel si le détecteur a été soumis à un choc physique, à une immersion dans un liquide, à un événement d'alarme de dépassement de limite, à un changement d'utilisateur ou chaque fois que la performance du détecteur est douteuse.
- Faites un test fonctionnel en exposant le détecteur à une concentration connue de gaz étalon qui dépasse les points de consigne d'alarme. Le test fonctionnel doit être effectué manuellement grâce à l'application téléphone gratuite Device Link ("Lien avec l'appareil") ou avec la station SST-Dock et dans une atmosphère propre.
- Si un appareil échoue au test fonctionnel, veuillez étalonner le détecteur. L'étalonnage s'effectue après un test fonctionnel non concluant, une opération de maintenance ou tout autre dysfonctionnement constaté. Si l'appareil ne parvient pas à l'étalonnage, veuillez cesser d'utiliser le détecteur (il se verrouille après 10 échecs d'étalonnage)
- La précision du SST1 dépend de la qualité des gaz étalons. Les capteurs de gaz toxiques n'ont pas besoin d'être étalonnés s'ils sont sous garantie, mais nous recommandons de faire quotidiennement un test fonctionnel.
- Le SST1 est un détecteur de gaz, et non un analyseur ou un appareil de mesure de gaz.
- Le SST1 contient une batterie au lithium qui doit être recyclée correctement, vérifiez les exigences de votre pays.
- N'essayez pas de remplacer la batterie ou le capteur pour les détecteurs SST1 24 et 36 mois, ce produit est conçu pour être recyclé. Le changement de ces composants annulera la garantie. Seuls les détecteurs SST1 Réutilisable peuvent recevoir une maintenance

3. USAGE QUOTIDIEN

ÉCRAN D'INFORMATION



Une pression brève sur le bouton permet de revoir les informations de l'appareil

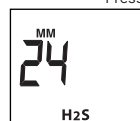

1. Mois restants ou lecture en temps réel

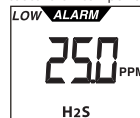

4. Point de consigne d'alarme basse

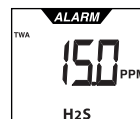

7. Alarme TWA point de consigne (uniquement en mode temps réel)

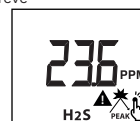

2. Exposition maximale



5. Point de consigne d'alarme haute

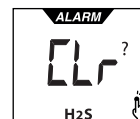

8. Effacer le pic en appuyant sur le bouton

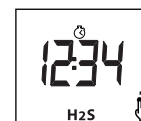

3. Horloge - Temps réel Heures et minutes



6. Point de consigne d'alarme STEL (uniquement en mode temps réel)

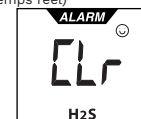

9. Effacer confirmé

- Si vous soupçonnez un dysfonctionnement ou si vous rencontrez des problèmes techniques, veuillez contacter WatchGas ou un distributeur agréé.

1. PRÉSENTATION DE L'APPAREIL

Le SST1 est un appareil portable mono-gaz, les appareils sont recyclables et fonctionnent pendant 2 ou 3 ans (le détecteur O₂ dure 2 ans seulement). En tant que dispositifs sans entretien, il n'est pas nécessaire de remplacer le capteur, la batterie ou tout autre composant clé. Seuls les détecteurs SST1 Réutilisable peuvent recevoir une maintenance. Le SST1 détecte la présence de gaz spécifiques comme H₂S (sulfure d'hydrogène), CO (monoxyde de carbone), SO₂ (dioxyde de soufre), et la déficience en O₂ (oxygène) en émettant une alarme basse et haute, VLCT (STEL) et VLEP (TWA), une indication pour alerter les utilisateurs de présence de gaz (STEL et TWA) en temps réel SST1 est conçu pour être facile d'emploi avec son bouton unique, et l'utilisation de la NFC facilite la configuration de l'appareil et assure une totale conformité. Sa conception robuste résiste aux environnements industriels les plus difficiles et protège les utilisateurs contre l'exposition aux gaz.

ÉCRAN

ATTENTION: Si des icônes manquent sur l'écran ou s'il est impossible de les lire clairement, veuillez contacter WatchGas ou un partenaire local agréé. Le détecteur utilise un écran LCD pour afficher visuellement son statut. En l'absence de gaz, le mode temps réel affiche la lecture en temps réel. Dans les cas où le gaz est présent, l'écran passera automatiquement à un affichage qui indique la concentration de gaz. REMARQUE : Le mode d'affichage peut être modifié pour convenir à l'utilisateur dans l'application WatchGas.

JOURNAL D'ÉVÉNEMENTS

Le SST1 conserve les 100 derniers événements d'alarme. Le système de journalisation conserve les événements selon la règle du premier entré, premier sorti (FIFO). Par exemple, le 101^e événement remplacera le premier événement. Cet événement est stocké dans le détecteur et peut être téléchargé à l'aide de l'application WatchGas puis examiné. Les informations stockées sont les suivants :

- Le numéro de série du détecteur
- Le nombre d'événements
- Le temps écoulé depuis que l'alarme de gaz s'est produite
- Durée de l'alarme
- Type d'alarmes – Basse / haute ou VLEP (TWA) ou VLCT (STEL)
- Etat de conformité
- Résultats de l'étalonnage / du test de déclenchement

TEST FONCTIONNEL

Les intervalles de test fonctionnel peuvent être modifiés à l'aide de l'application WatchGas Device Link ("Lien avec l'appareil"). Si le basculement du test fonctionnel est désactivé dans l'application, le détecteur n'affichera pas la demande de test fonctionnel. Si le détecteur doit subir un test fonctionnel, l'icône de déclenchement en bas à gauche de l'écran sera visible. Le test fonctionnel peut être effectué manuellement avec "Test Fonctionnel" et l'application WatchGas Device Link ("Lien avec l'appareil") ou à l'aide de la station SST-DOCK.



SELF TEST

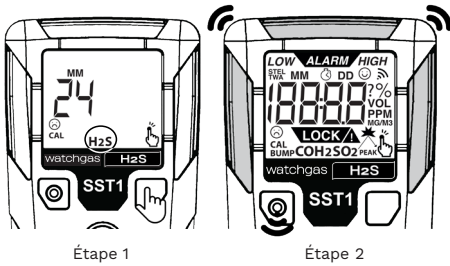

Étape 1

Étape 2

Avant de faire fonctionner l'appareil, l'utilisateur doit effectuer un autotest pour s'assurer que l'appareil est sûr à utiliser. L'autotest ne vérifie pas si le capteur est en mesure de détecter. L'autotest vérifie la relation entre les différents éléments du détecteur (carte mère, batterie, écran, capteur)

ÉTAPE 1 Lorsqu'un autotest est requis, l'icône de gaz clignote en bas de l'écran

ÉTAPE 2: Appuyez et maintenez le bouton enfoncé pendant plus de 3 secondes. Tout d'abord, l'unité émettra un seul bip d'indication NFC activée, maintenez le bouton enfoncé jusqu'au double bip et relâchez. Après avoir appuyé sur le bouton, l'écran suivant s'affichera et l'appareil effectuera les opérations suivantes : (1) Les LED droite et gauche s'allument après avoir émis un bip sonore et des vibrations. (2) Toutes les icônes d'affichage LCD apparaissent. (3) Le capteur sera diagnostiqué. L'autotest est alors terminé. La période d'auto-test peut être modifiée dans l'application WatchGas.

FONCTION DU BOUTON

Pression brève – pour accéder au menu
Appuyer 1 sec bip unique – relâcher la NFC est activée et l'icône visible.
Avec une pression de 3 sec et un double bip – relâcher et l'autotest est activé

En mode temps réel uniquement :

Appuyez plus de 5 secondes pour étalonner à zéro.
Appuyez plus de 10 secondes pour réinitialiser l'alarme VLCT (STEL)/ VLEP (TWA).

ALARM TYPES



95dB
Alarme basse - Intervalle faible entre les alarmes sonore et visuelle

95dB
Alarmes VLEP et VLCT intervalle moyen entre les alarmes, sonore et visuelle

95dB
Alarme Haute - Intervalle rapide entre les alarmes sonore et visuelle

POINTS DE CONSIGNE D'ALARME

Points de consigne d'alarme d'usine par défaut

Gaz	Bas	Haut	VLCT	VLEP
H ₂ S	10 ppm	15 ppm	15 ppm	10 ppm
CO	35 ppm	200 ppm	100 ppm	20 ppm
SO ₂	5 ppm	10 ppm	5 ppm	2 ppm
O ₂	19.5% Vol	23.5% Vol	N/A	N/A
CH ₄ S	2 ppm	5 ppm	1 ppm	0.5 ppm
H ₂	100 ppm	100 ppm	N/A	N/A
NH ₃	25 ppm	50 ppm	35 ppm	25 ppm
PH ₃	1 ppm	2 ppm	1 ppm	0.3 ppm

Ces points de consigne peuvent être modifiés à l'aide de l'application WatchGas Device Link ("Lien avec l'appareil"). Pour afficher les points de consigne de l'alarme du détecteur, appuyez sur le bouton situé à l'avant du détecteur.

ÉTALONNAGE DU DÉTECTEUR O₂

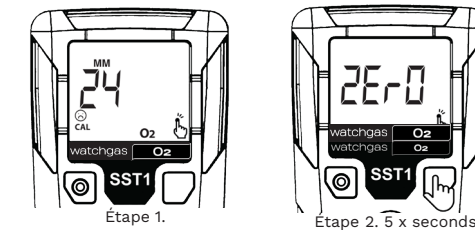

Étape 1.

Étape 2. 5 x secondes

Le détecteur SST1 avec capteur O₂ est configuré pour demander un étalonnage tous les jours. Lorsque l'icône d'étalonnage et l'icône de bouton d'invitation sont affichées (étape 1), il s'agit d'une indication pour effectuer un étalonnage du capteur O₂.

CARACTÉRISTIQUES

TAILLE
83 x 49 x 20 mm (3.3 x 1.9 x 0.8 in)
POIDS
88 g (3.1 oz)
TEMPÉRATURE
CO, H₂S, O₂ & SO₂ : -40°C ~ +60°C (-40°F ~ +140°F) Autres : -20°C ~ +50°C (-4°F ~ +122°F)
HUMIDITÉ
5 ~ 95 %RH (sans condensation)
PROTECTION D'INTRUSION
IP67 / IP68
ALARME SONORE
Sonnerie (~ 95 dB @30 cm)
ALARME VISUELLE
LED
ALARME VIBRANTE
Vibreur (fonctionne au-dessus de -8 °C) 3,6 Vcc, 1,65Ah, batterie au lithium (batterie principale)
AUTONOMIE DE LA BATTERIE
24/36 mois de fonctionnement (O ₂ : 24 mois) 2 min-utes d'alarme par jour
STOCKAGE DU JOURNAL D'ÉVÉNEMENTS
100 derniers événements
DURÉE DE CONSERVATION
1 an

5. LIMITE DE GARANTIE

Lorsqu'un produit au cours de la période de garantie présente un défaut ou un problème de qualité, WatchGas offre à l'acheteur une réparation ou un remplacement gratuit, soit par WatchGas, soit par l'intermédiaire d'un partenaire /centre de service agréé. Cette garantie n'est valable que si l'acheteur d'origine effectue personnellement un achat. De plus, cette garantie n'est valable que si le détecteur est activé à la date indiquée sur l'emballage.

Cette garantie ne comprend pas:

- fusibles, batteries jetables ou remplacement de routine des pièces en raison de l'usure normale du produit résultant de l'utilisation.
- tout produit qui, selon WatchGas, a été mal utilisé, altéré, négligé ou endommagé par un accident ou des conditions anormales de fonctionnement, de manipulation ou d'utilisation
- tout dommage ou défaut attribuable à la réparation du produit par une personne autre qu'un revendeur agréé ou à l'installation de pièces non approuvées sur le produit.

Les obligations précisées dans cette garantie sont subordonnées à :

- un stockage, installation, étalonnage, utilisation, maintenance correcte, le respect des instructions du manuel du produit et de toute autre recommandation en vigueur de WatchGas ;
- l'acheteur notifie sans délai à WatchGas tout défaut. Aucun produit ne sera retourné à WatchGas avant réception par l'acheteur des instructions d'expédition de WatchGas; et le droit de WatchGas d'exiger que l'acheteur fournisse une preuve d'achat telle que la facture d'origine, le bordereau de vente ou le bordereau d'emballage pour établir que le produit est dans la période de garantie.

En aucun cas, la responsabilité de WatchGas en vertu des présentes ne dépassera le prix d'achat effectivement payé par l'acheteur pour le produit.

L'acheteur accepte que cette garantie soit la seule et unique garantie de l'acheteur et remplace toutes les autres garanties, expresses ou implicites, y compris, mais sans s'y limiter, toute garantie implicite ou valeur marchande ou adéquation à un usage particulier. WatchGas ne sera pas responsable des dommages ou pertes particulières, indirectes, accessoires ou consécutives, y compris la perte de données, que cela découle d'une violation de la garantie ou que ce soit fondé sur un contrat, un préjudice ou le recours à toute autre hypothèse. Certains pays ou états n'autorisent pas la limitation de la durée d'une garantie en vigueur, ou l'exclusion ou la limitation des dommages accessoires ou consécutives, les limitations et exclusions de cette garantie peuvent ne pas s'appliquer à tous les acheteurs. Si une disposition de la présente garantie est jugée invalide ou inexécutable par un tribunal ou un décideur de la juridiction compétente, cela n'affectera pas la validité ou le caractère exécutoire de toute autre disposition.

Intrinsic Safety:

II 1 G Ex ia IIC T4 Ga
I M1 Ex ia I Ma
IECEx EXV 22.0030X ExVeritas 22ATEX1314X
ExVeritas 22UKEX1315X

EU conformity www.watchgas.com
RoHS compliant

Standard
IEC 60079-11:2013
IEC 60079-0:2020
EN IEC 60079-0:2018
EN 60079-11:2012
EN 50270:2015



À ce moment-là, appuyez sur le bouton pendant plus de 5 secondes et l'étalonnage de l'O₂ commence (étape 2). Si le bouton est relâché pendant l'étalonnage, il sera interrompu et l'icône de demande d'étalonnage s'affichera à nouveau.

4. INFORMATION PRODUIT

CODE PRODUIT

NUMÉRO DE PIÈCE	DESCRIPTION	PLAGE DE DÉTECTION	GAZ D'ÉTALONNAGE
SST1-H-24	H ₂ S Durée de vie de 2 ans	500 ppm	25 ppm
SST1-M-24	CO Durée de vie de 2 ans	2000 ppm	100 ppm
SST1-O-24	O ₂ Durée de vie de 2 ans	25% Vol	18 vol%
SST1-S-24	SO ₂ Durée de vie de 2 ans	100 ppm	5 ppm
SST1-H-36	H ₂ S Durée de vie de 3 ans	500 ppm	25 ppm
SST1-M-36	CO Durée de vie de 3 ans	2000 ppm	100 ppm

Inmetro:

ABNT NBR IEC 60079-11:2013
ABNT NBR IEC 60079-0:2020

North America:

UL 60079-0 7th Edition
UL 60079-11 6th
CSA C22.2 NO. 60079-0:19
CAN/CSA C22.2 NO. 60079-11:14
UL 61010-1 Safety Requirements
CAN/CSA-C22.2 NO. 61010-1-12/A1:18
Cl I, Zn 0, AEx ia IIC T4 Ga
Int.Safe: Cl I Dv 1, Gr A,B,C,D T4
-40°C ≤ Tamb ≤ +60°C

FOR MORE INFORMATION

www.watchgas.com
info@watchgas.com

Europe

Klaverbaan 121
2908 KD Capelle aan den IJssel
The Netherlands

Americas

313 N. State Hwy 342
Red Oak, TX 75154

APAC

Woods Square Tower 1,
12 Woodlands Square,
#11-71, Singapore 737715